

# МОНТАЖНА СХЕМА НА КОМПЛЕКТ ЗА ПРЕУСТРОЙСТВО

НА  
КОМБИНИРАНИ КОТЛИ GREYKO EXPERT 20 kW и 30 kW

**GREYKO**<sup>®</sup> България, гр. Горна Оряховица, ул. "Странджа" 13



[www.greyko.com](http://www.greyko.com)



Комплекта за преустройство на комбинирани котли **GREYKO EXPERT** включва следните компоненти:



Г - образни планки - 2 бр.



Скара - 1 бр.



Клапа за регулиране на въздуха -1 бр.



Терморегулатор - 1 бр.



Болт М8х30 - 8 бр.



Халка - 1 бр.



Гайка М8 - 8 бр.

### Означение на компонентите:

Планка - **P**

Болт - **B**

Скара - **R**

Халка - **H**

Клапа - **K**

Гайка - **G**

Терморегулатор - **T**

В зависимост от това на какво гориво ще работи котела, комплекта за преустройство може да се монтира по няколко начина. На **фиг.1** е показан монтаж на комплекта, когато пелетната горелка GREYKO RB е разположена от лявата страна на котела.



## МОНТАЖ НА КОМПЛЕКТА ЗА ПРЕУСТРОЙСТВО С ЛЯВО РАЗПОЛОЖЕНИЕ НА ГОРЕЛКАТА

Монтирайте г-образната планка **P** от вътрешната дясна страна на котела както е показано на **фиг.2**. Планката има

две позиции в които може да се регулира по височина - чрез отворите показани на **фиг.3**. Поставете скарата - **фиг.4**.



фиг.2

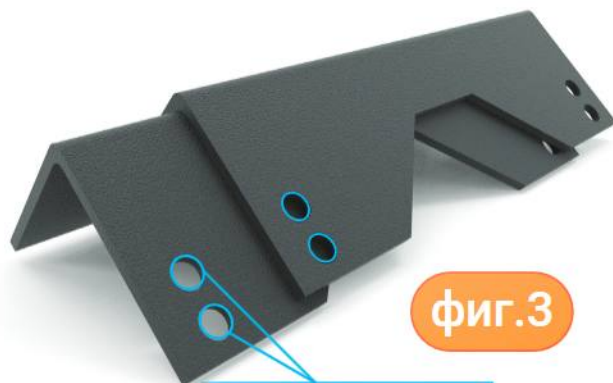
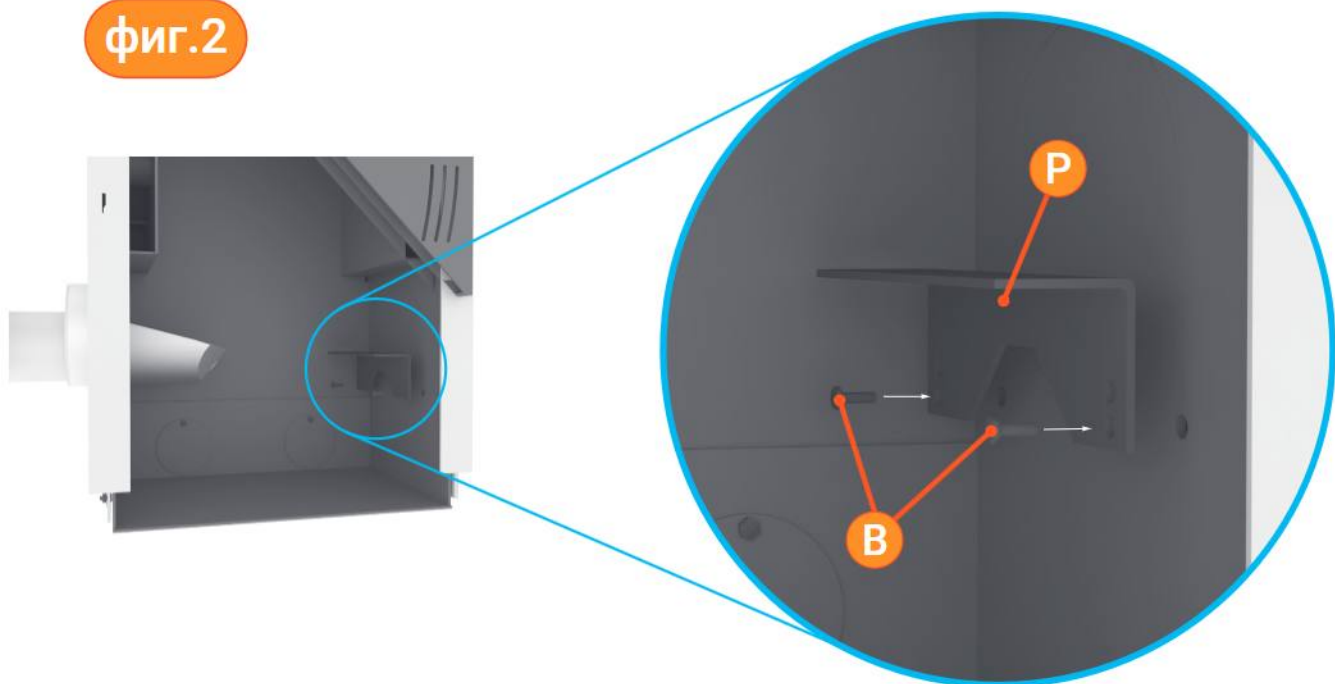

фиг.3

отвори за регулиране височината на планката

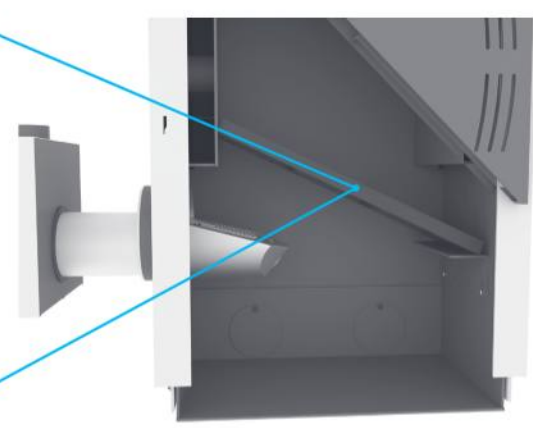
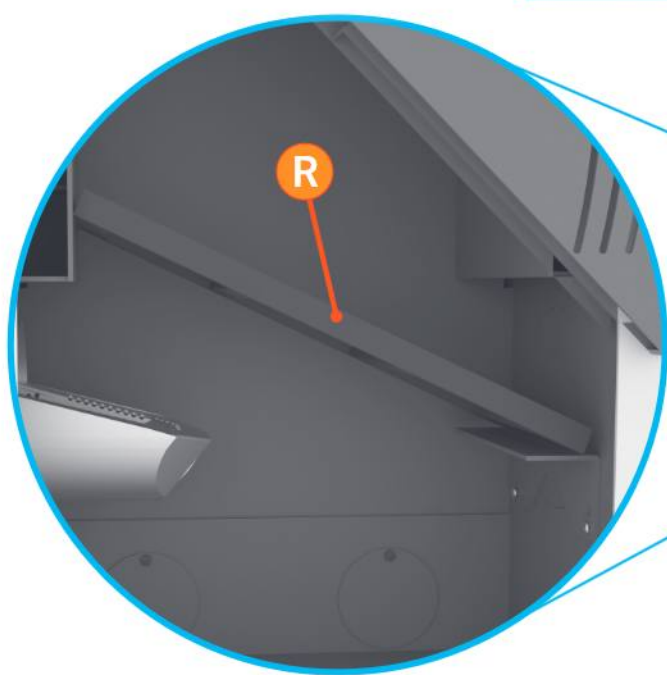

фиг.4

При горелка разположена от дясно на котела, монтажа на комплекта за преустройство се извършва по същият начин с разликата, че компонентите се поставят в срещуположната страна спрямо горелката. Монтажа на клапата за въздух се извършва върху долната врата на котела, както е показано на **фиг.5**.

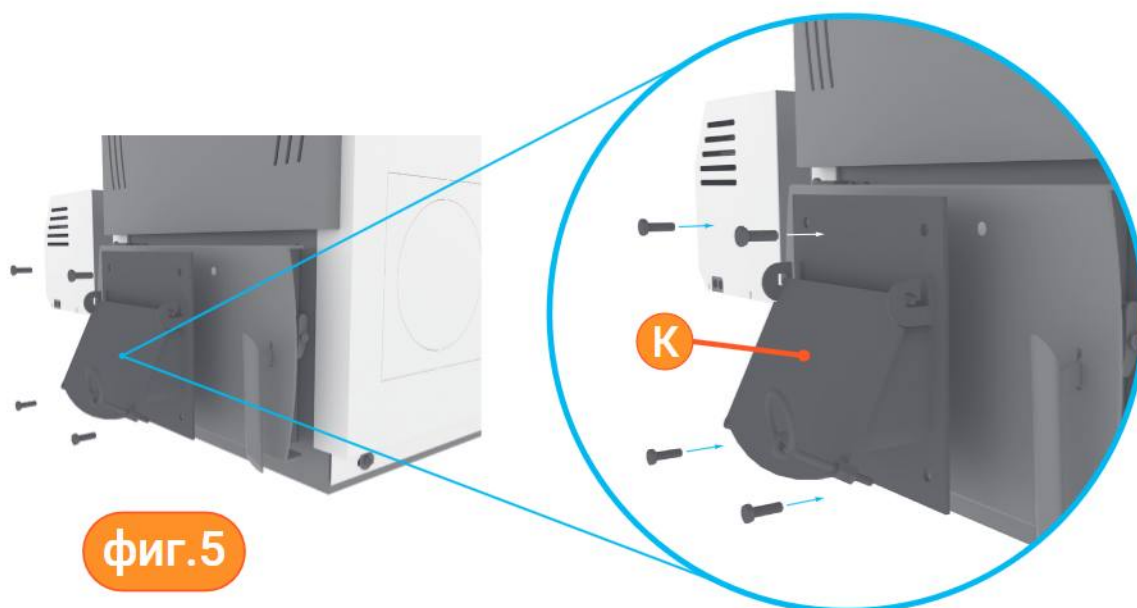

**фиг.5**

Закрепването се извършва посредством четирите болта М8 от комплекта **фиг.5**.

## **МОНТАЖ НА КОМПЛЕКТА ЗА ПРЕУСТРОЙСТВО ПРИ РАБОТА НА КОТЕЛА САМО НА ТВЪРДО ГОРИВО**

Комбинираният котел GREYKO EXPERT е пригоден да работи и само на твърдо гориво, за това монтажа на комплекта за преустройство се извършва като планките **P** се монтират от двете страни на котела както е показано на **фиг.6** и върху тях се постави скарата **S**.

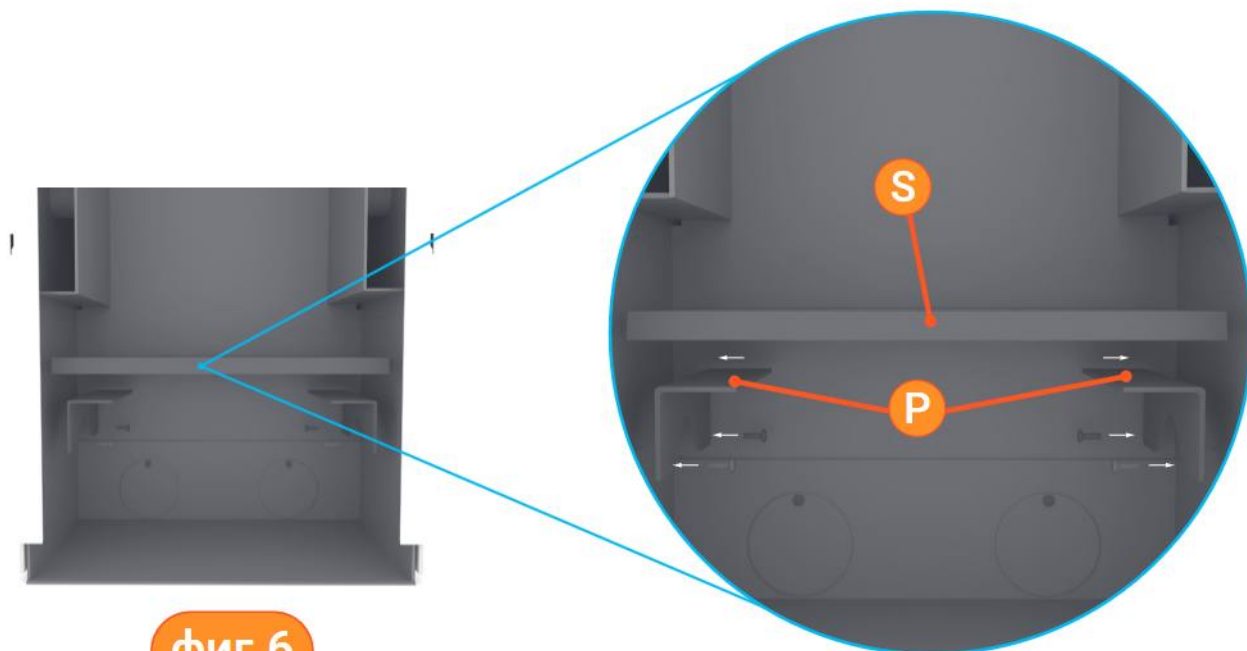

фиг.6

Клапата за въздух се монтира на същото място както при монтажа с пелетна горелка. **Фиг.5** На страничните капаци, отляво и отдясно на котела има кръгообразни прорези които са предвидени за монтажа на терморегулатора. Отчупете най-вътрешната прорязана окръжност и монтирайте терморегулатора към котела **фиг.7**. В комплекта е включена и верига, свързваща клапата с терморегулатора.

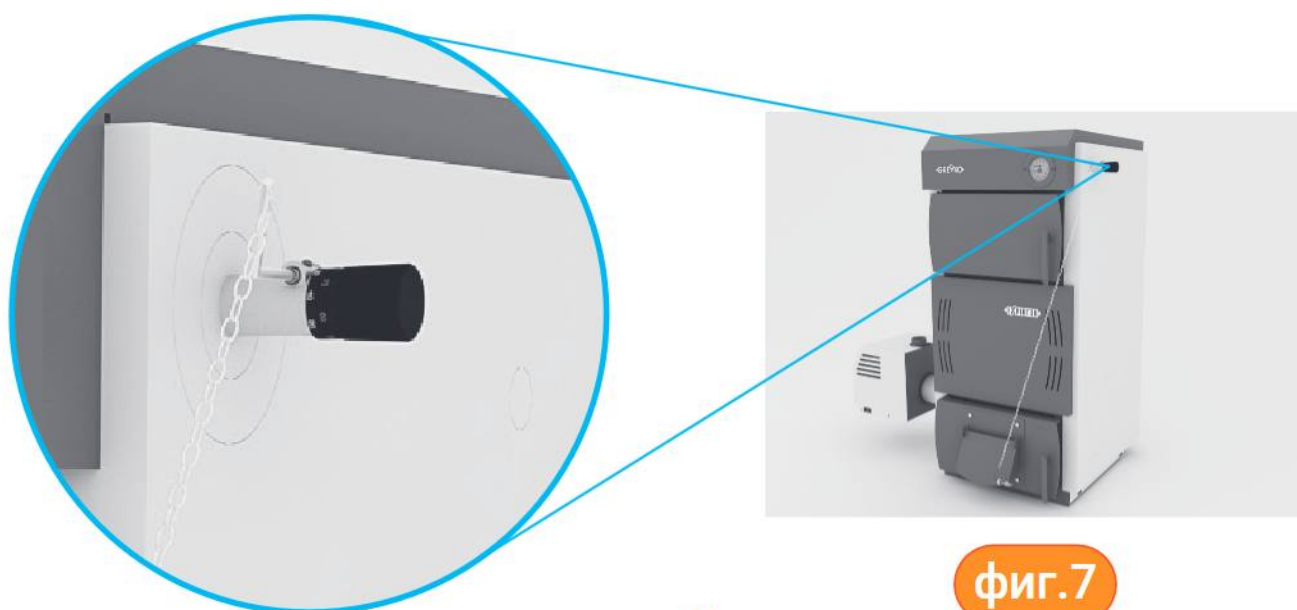

фиг.7

# МОНТАЖНА СХЕМА НА КОМПЛЕКТ ЗА ПРЕУСТРОЙСТВО

НА  
КОМБИНИРАНИ КОТЛИ GREYKO EXPERT 20 kW и 30 kW

**GREYKO**® България, гр. Горна Оряховица, ул. "Странджа" 13



**GREYKO**®

[www.greyko.com](http://www.greyko.com)

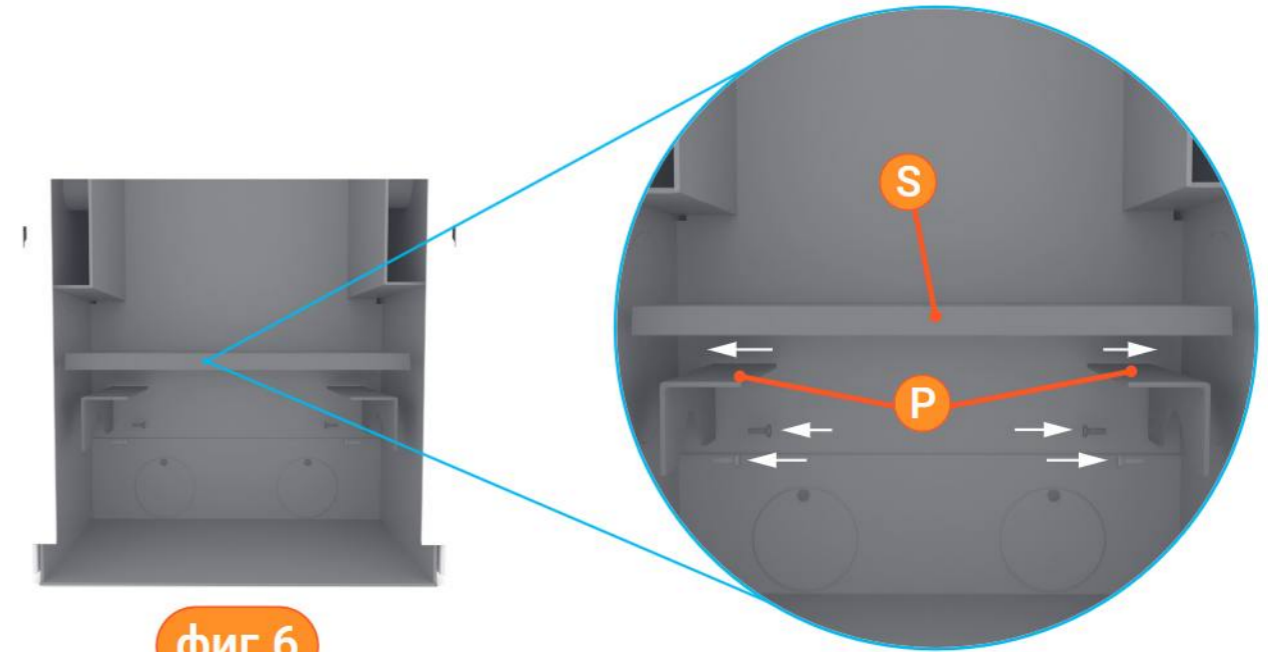

фиг.6

Клапата за въздух се монтира на същото място както при монтажа с пелетна горелка. **Фиг.5** На страничните капаци, отляво и отдясно на котела има кръгообразни прорези които са предвидени за монтажа на терморегулатора. Отчупете прорязаната окръжност и монтирайте терморегулатора към котела **фиг.7**. В комплекта е включена и верига, свързваща клапата с терморегулатора.

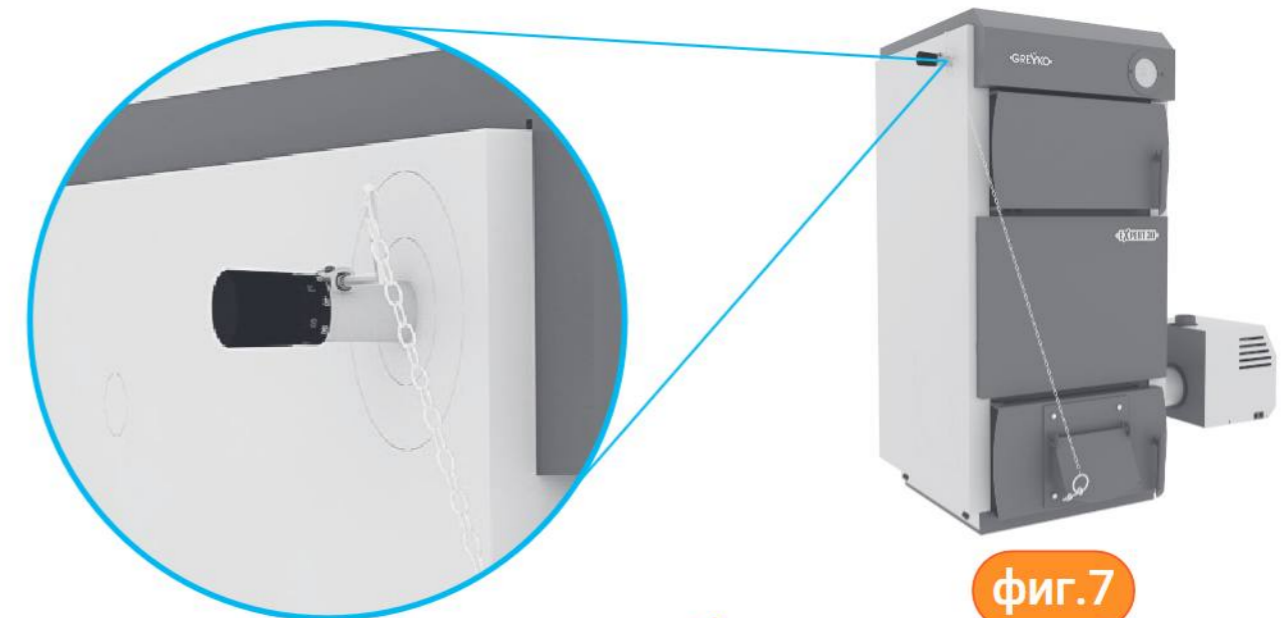

фиг.7

При горелка разположена от дясно на котела, монтажа на комплекта за преустройство се извършва по същият начин с разликата, че компонентите се поставят в срещуположната страна. Монтажа на клапата за въздух се извършва върху долната врата на котела, както е показано на **фиг.5**.

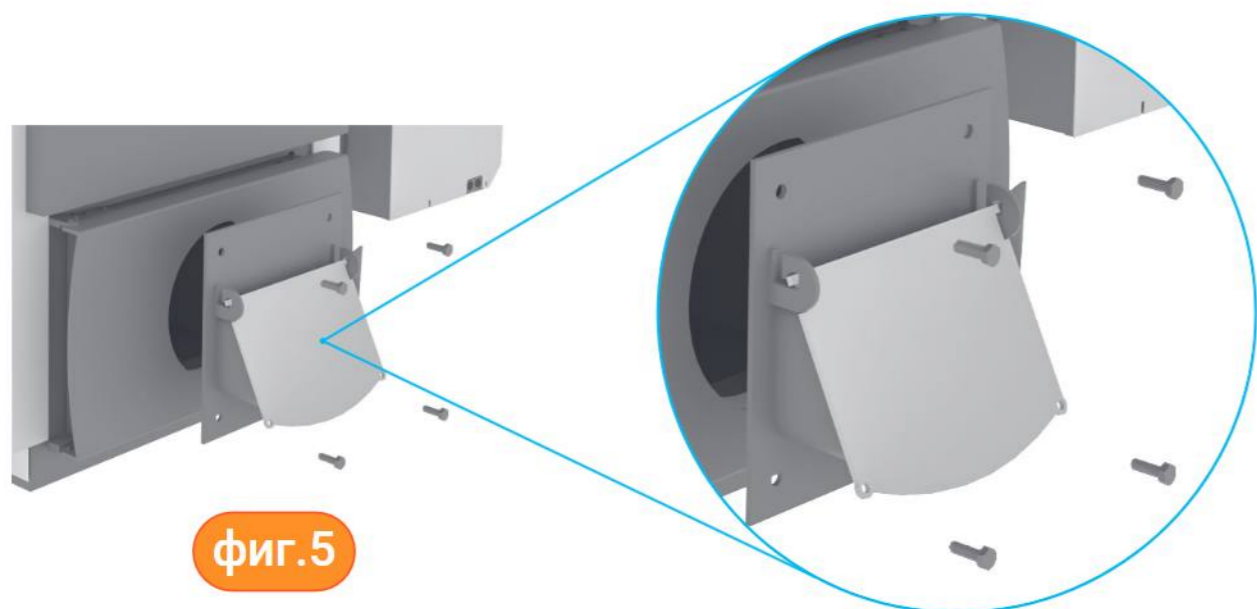

**фиг.5**

Закрепването се извършва посредством четирите болта М8 от комплекта **фиг.5**.

### МОНТАЖ НА КОМПЛЕКТА ЗА ПРЕУСТРОЙСТВО ПРИ РАБОТА НА КОТЕЛА САМО НА ДЪРВА

Комбинираният котел GREYKO EXPERT е пригоден да работи и само на дърва, за това монтажа на комплекта за преустройство се извършва, като планките **P** се монтират от двете страни на котела както е показано на **фиг.6** и върху тях се постави скарата **S**.

Комплекта за преустройство на комбинирани котли **GREYKO EXPERT** включва следните компоненти:

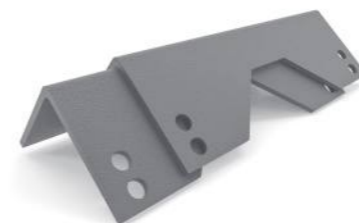

Г - образни планки - 2 бр.



Скара - 1 бр.



Клапа за регулиране на въздуха -1 бр.



Терморегулатор - 1 бр.



Болт М8х30 - 8 бр.



Халка - 1 бр.



Гайка М8 - 8 бр.

#### Означение на компонентите:

Планка -	<b>P</b>	Болт -	<b>B</b>
Скара -	<b>S</b>	Халка -	<b>H</b>
Клапа -	<b>K</b>	Гайка -	<b>G</b>
Терморегулатор -	<b>T</b>		

В зависимост от това на какво гориво ще работи котела, комплекта за преустройство може да се монтира по няколко начина. На **фиг.1** е показан монтаж на комплекта, когато пелетната горелка GREYKO RB е разположена от лявата страна на котела.

фиг.1



### МОНТАЖ НА КОМПЛЕКТА ЗА ПРЕУСТРОЙСТВО С ЛЯВО РАЗПОЛОЖЕНИЕ НА ГОРЕЛКАТА

• Монтирайте г-образната планка **P** от вътрешната лява страна на котела както е показано на **фиг.2**.

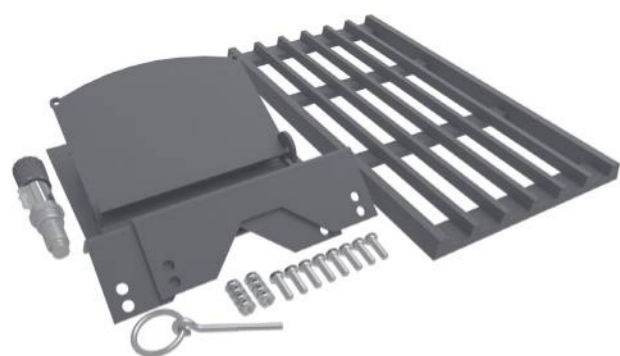

• планката има две позиции, в които може да се регулира по височина - чрез отворите показани на **фиг.3**.

• Поставете скарата, както е показано на **фиг.4**.

фиг.2

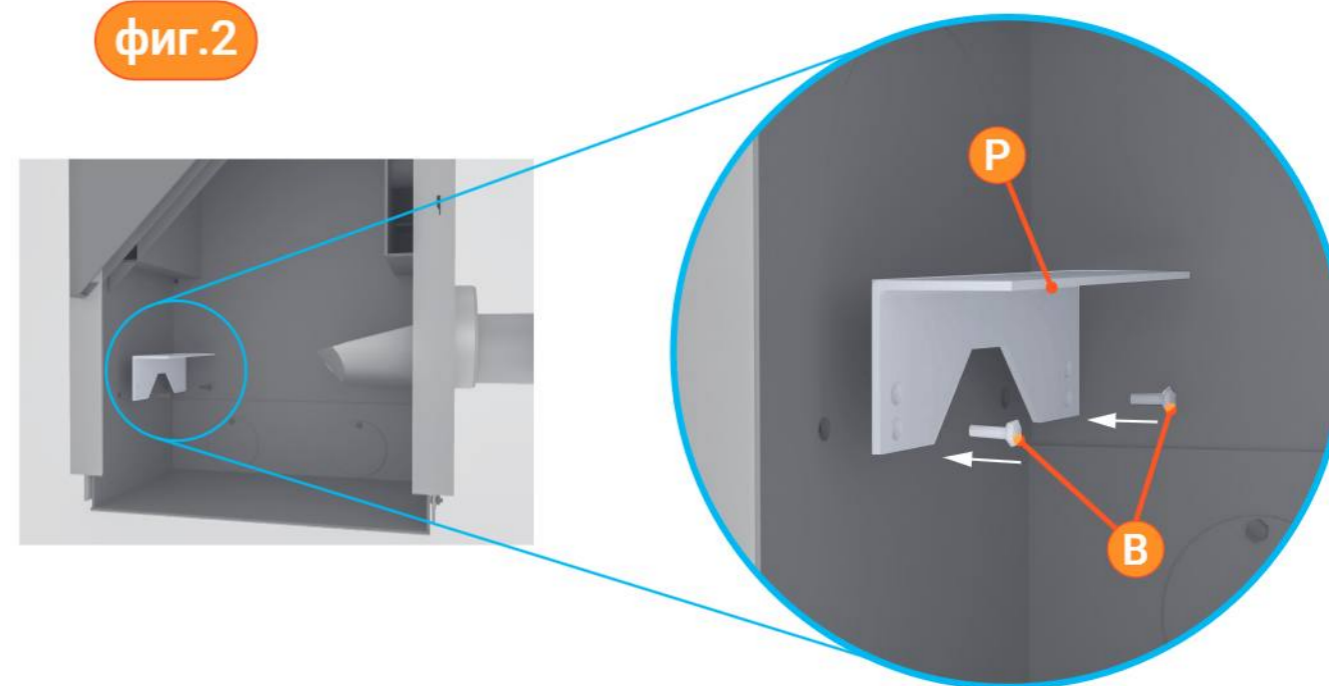

фиг.3

отвори за регулиране височината на планката

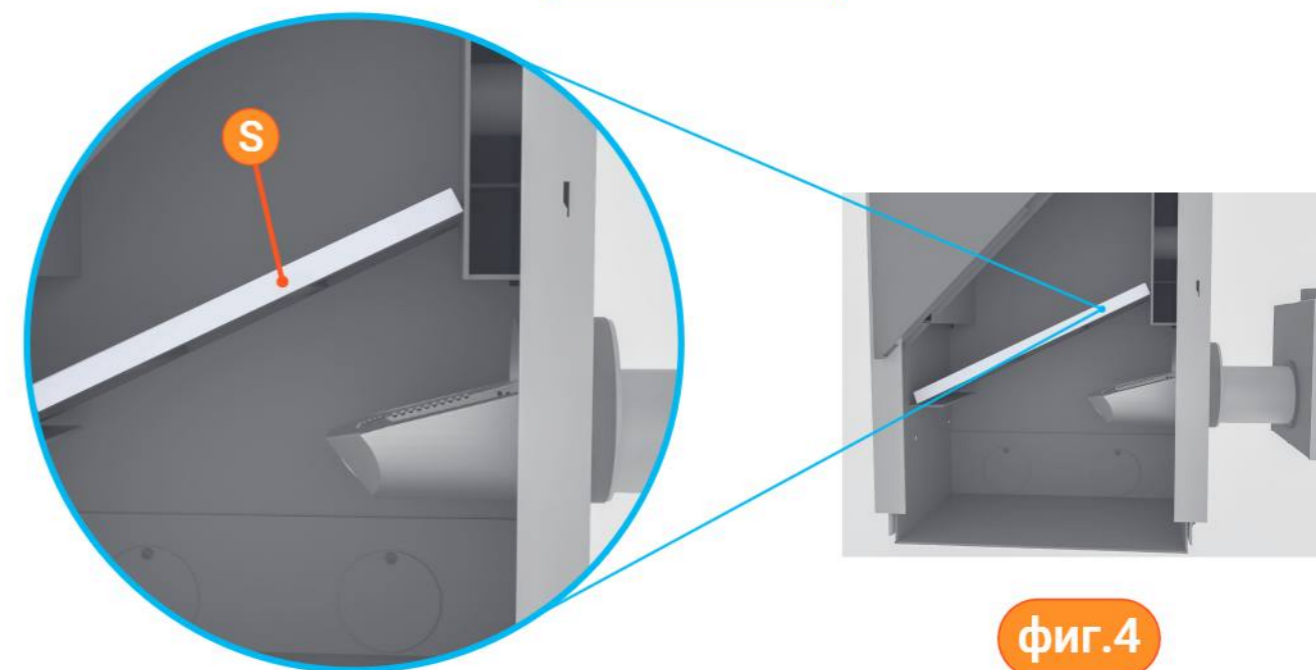

фиг.4